

ALUMOVE ESTET

NORKPALM

рамочный алюминиевый профиль

Вертикальный профиль-ручка в сочетании с узким горизонтальным профилем подчеркнёт эстетику пространства



большой выбор цветов

безупречное качество покраски

долговечность

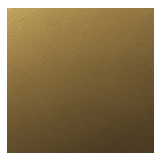

светло-оливковый

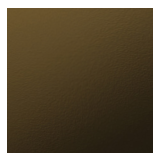

темно-оливковый



латунь



розовое золото

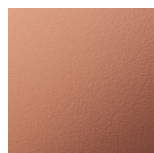

медь

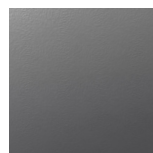

никель

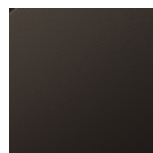

коньяк

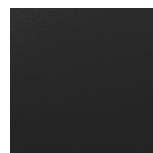

антрацит

* под заказ возможна покраска по раскладке RAL

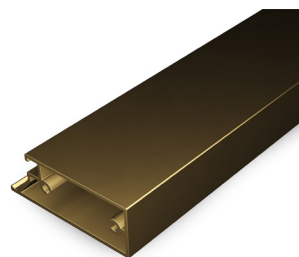
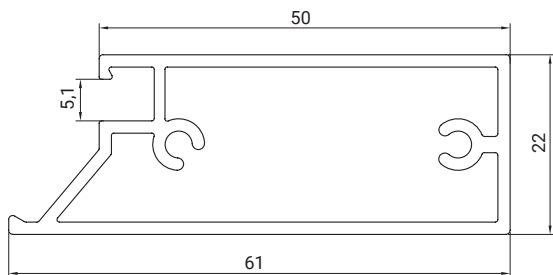

Вертикальный профиль-ручка с уплотнителем

материал алюминий

длина, мм	3000
артикул	E0134.3000.O

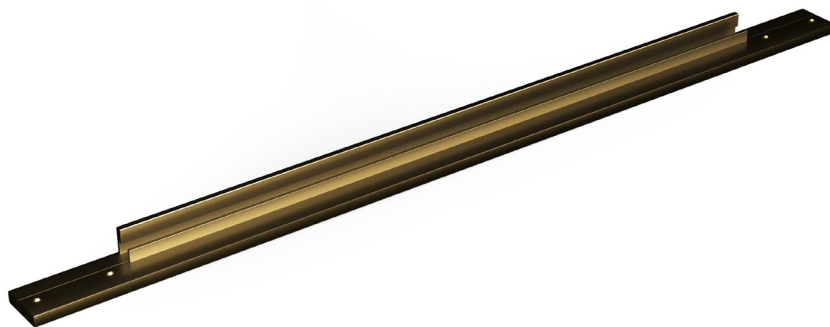
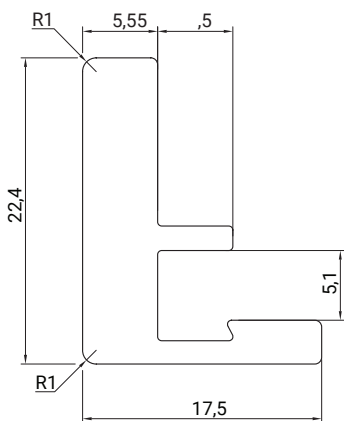

Горизонтальный профиль с уплотнителем

материал алюминий

* под заказ возможно изготовление по индивидуальным размерам

длина, мм	296	446	496	596
артикул	E0135.0296.O	E0135.0446.O	E0135.0496.O	E0135.0596.O

Для сборки вам понадобится

Саморез

для соединения профилей

3,9 × 25

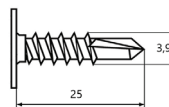

материал	сталь
артикул	S01.O

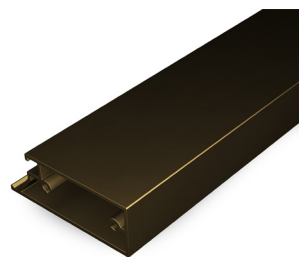
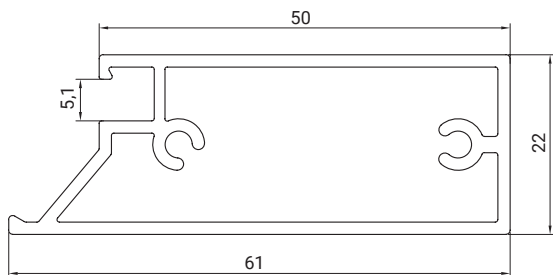

Вертикальный профиль-ручка с уплотнителем

материал алюминий

длина, мм	3000
артикул	E0134.3000.OI

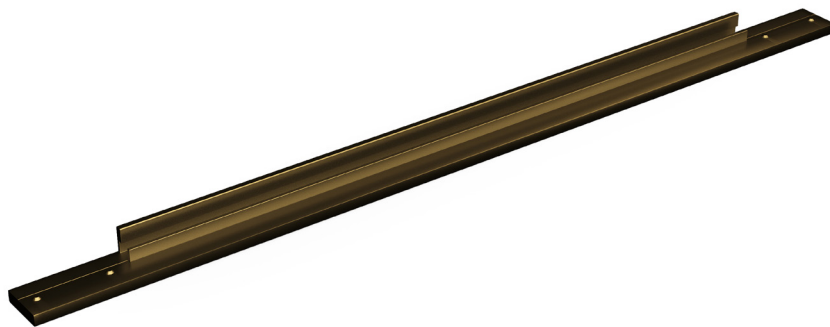
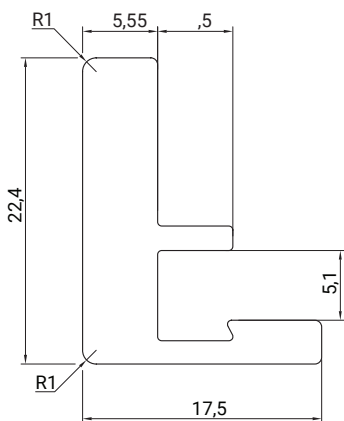

Горизонтальный профиль с уплотнителем

материал алюминий

* под заказ возможно изготовление по индивидуальным размерам

длина, мм	296	446	496	596
артикул	E0135.0296.OI	E0135.0446.OI	E0135.0496.OI	E0135.0596.OI

Для сборки вам понадобится

Саморез

для соединения профилей

3,9 × 25

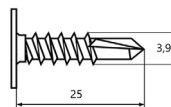

материал	сталь
артикул	S01.OI

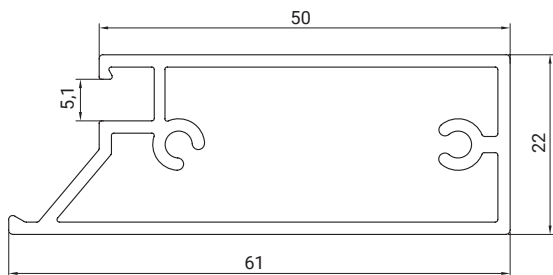

Вертикальный профиль-ручка с уплотнителем

материал алюминий

длина, мм 3000

артикул E0134.3000.L

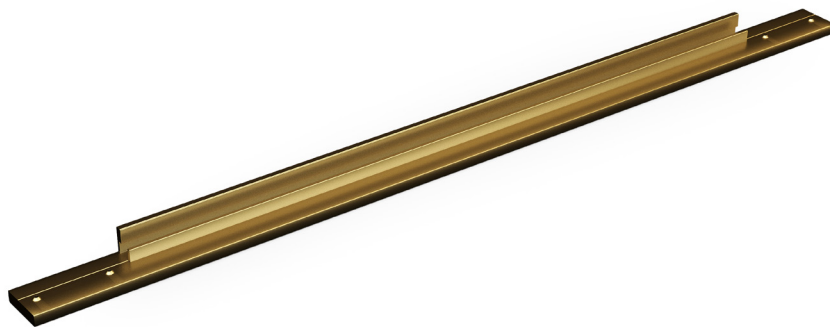
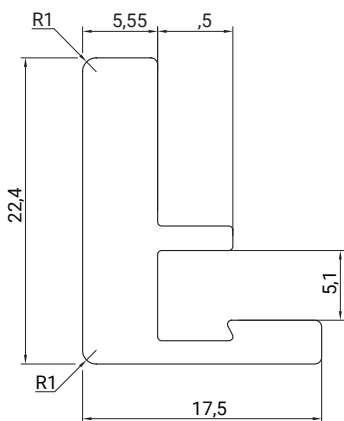

Горизонтальный профиль с уплотнителем

материал алюминий

* под заказ возможно изготовление по индивидуальным размерам

длина, мм	296	446	496	596
артикул	E0135.0296.L	E0135.0446.L	E0135.0496.L	E0135.0596.L

Для сборки вам понадобится

Саморез

для соединения профилей

3,9 × 25

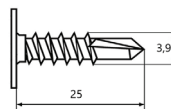

материал сталь

артикул S01.L

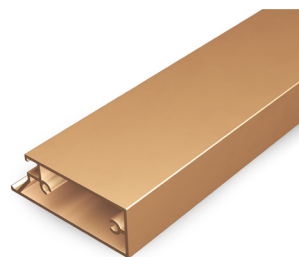
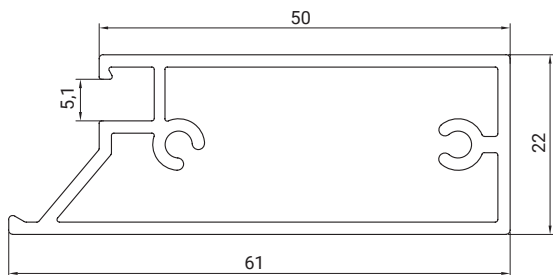

Вертикальный профиль-ручка с уплотнителем

материал алюминий

длина, мм	3000
артикул	E0134.3000.G

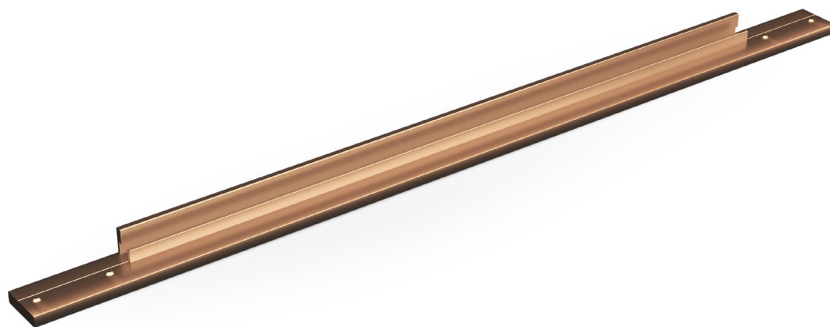
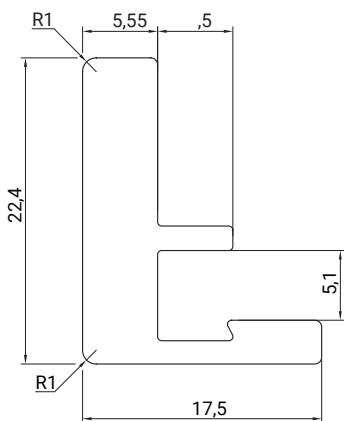

Горизонтальный профиль с уплотнителем

материал алюминий

* под заказ возможно изготовление по индивидуальным размерам

длина, мм	296	446	496	596
артикул	E0135.0296.G	E0135.0446.G	E0135.0496.G	E0135.0596.G

Для сборки вам понадобится

Саморез

для соединения профилей

3,9 × 25

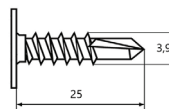

материал	сталь
артикул	S01.G

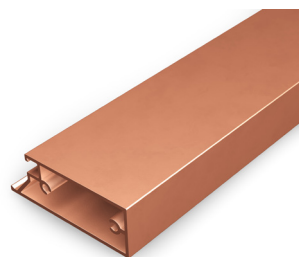
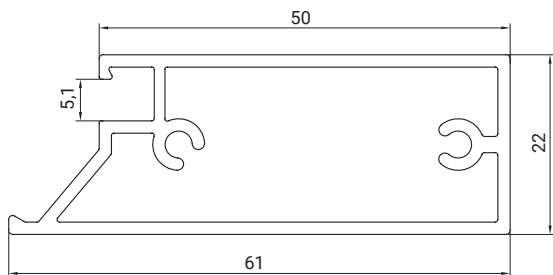

Вертикальный профиль-ручка с уплотнителем

материал алюминий

длина, мм	3000
артикул	E0134.3000.M

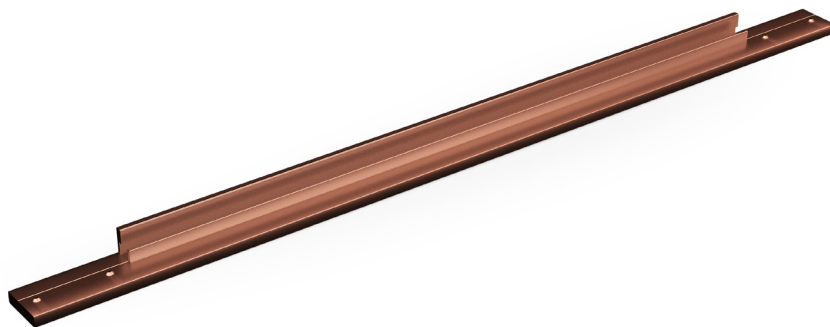
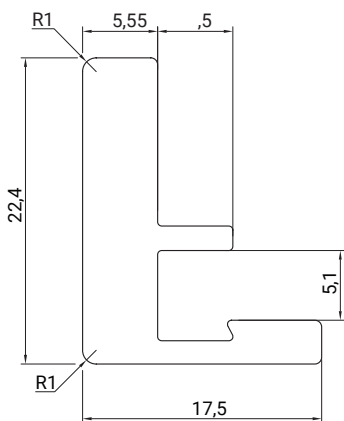

Горизонтальный профиль с уплотнителем

материал алюминий

* под заказ возможно изготовление по индивидуальным размерам

длина, мм	296	446	496	596
артикул	E0135.0296.M	E0135.0446.M	E0135.0496.M	E0135.0596.M

Для сборки вам понадобится

Саморез

для соединения профилей

3,9 × 25

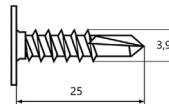

материал	сталь
артикул	S01.M

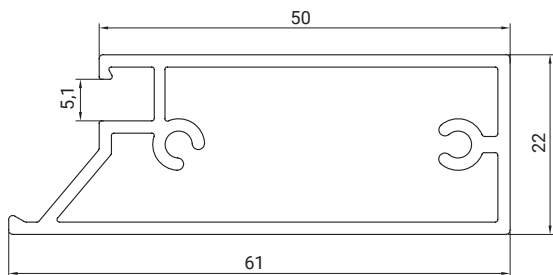

Вертикальный профиль-ручка с уплотнителем

материал алюминий

длина, мм	3000
артикул	E0134.3000.N

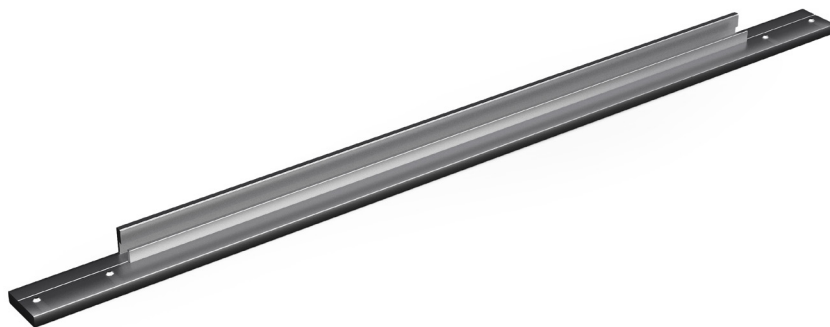
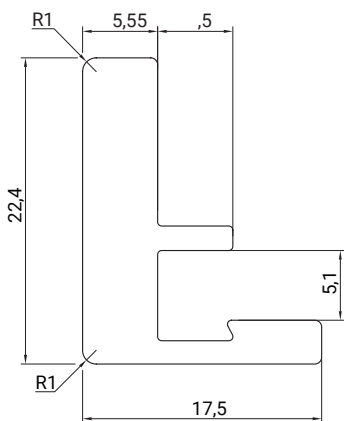

Горизонтальный профиль с уплотнителем

материал алюминий

* под заказ возможно изготовление по индивидуальным размерам

длина, мм	296	446	496	596
артикул	E0135.0296.N	E0135.0446.N	E0135.0496.N	E0135.0596.N

Для сборки вам понадобится

Саморез

для соединения профилей

3,9 × 25

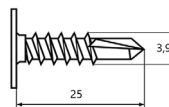

материал	сталь
артикул	S01.N

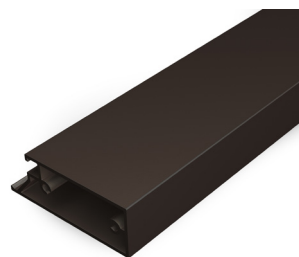
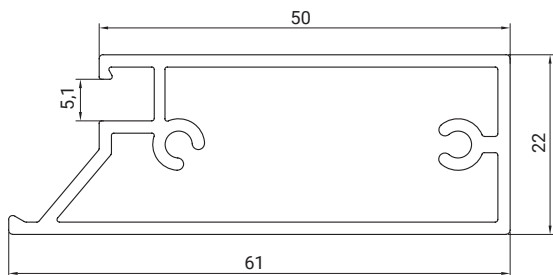

Вертикальный профиль-ручка с уплотнителем

материал алюминий

длина, мм 3000

артикул E0134.3000.C

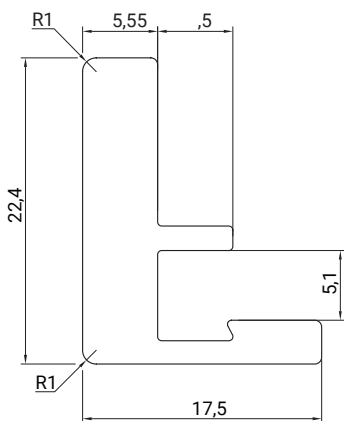

Горизонтальный профиль с уплотнителем

материал алюминий

* под заказ возможно изготовление по индивидуальным размерам

длина, мм	296	446	496	596
артикул	E0135.0296.C	E0135.0446.C	E0135.0496.C	E0135.0596.C

Для сборки вам понадобится

Саморез

для соединения профилей

3,9 × 25

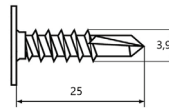

материал сталь

артикул S01.C

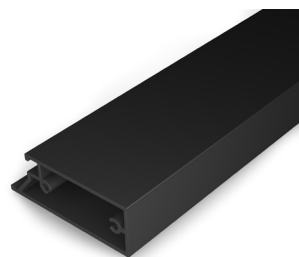
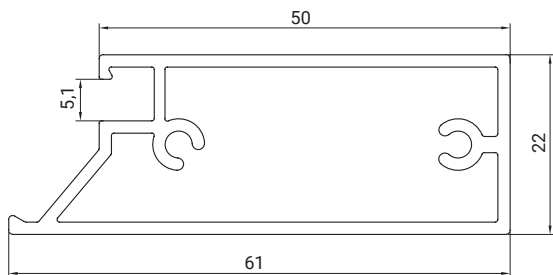

Вертикальный профиль-ручка с уплотнителем

материал алюминий

длина, мм	3000
артикул	E0134.3000.A

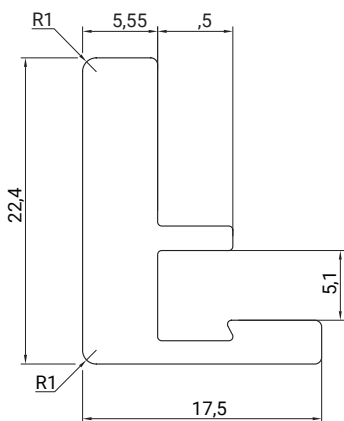

Горизонтальный профиль с уплотнителем

материал алюминий

* под заказ возможно изготовление по индивидуальным размерам

длина, мм	296	446	496	596
артикул	E0135.0296.A	E0135.0446.A	E0135.0496.A	E0135.0596.A

Для сборки вам понадобится

Саморез

для соединения профилей

3,9 × 25

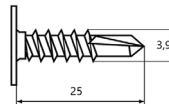

материал	сталь
артикул	S01.A

Запил под 90°

Габариты рамки

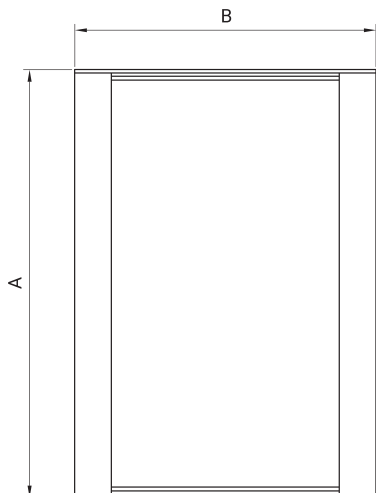

Габариты вставки

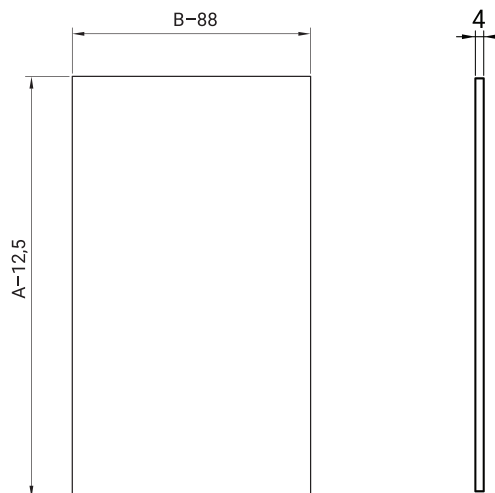

Сборка

Из горизонтального и вертикального профиля-ручки

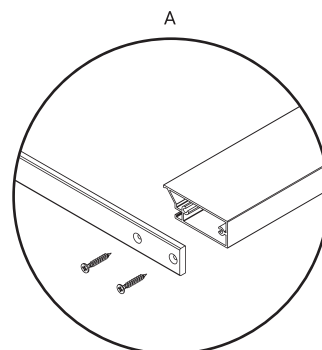
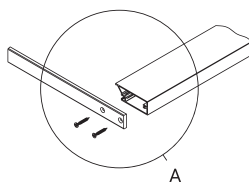
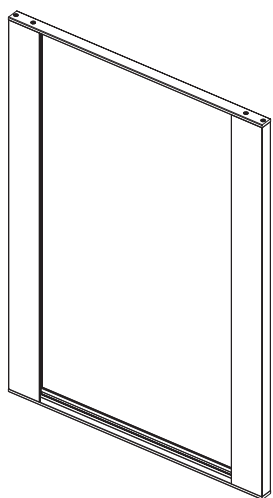

Фрезеровка под петлю

Глубина врезки петли не более 13 мм

!ОБРАТИТЕ ВНИМАНИЕ!

Установка петель происходит на саморезы по металлу

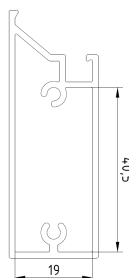
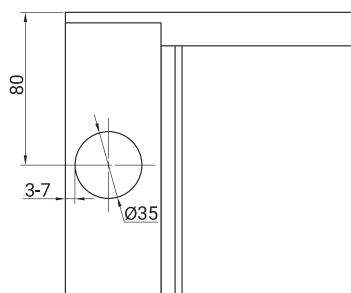

Ограничения габаритов и массы

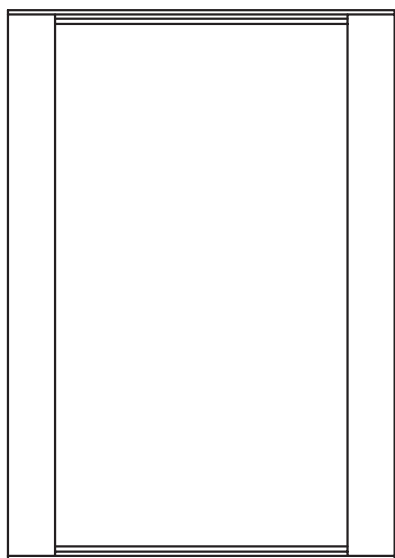

Макс.
600 мм

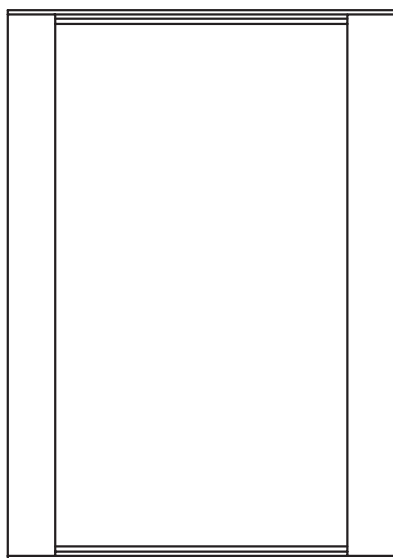

Макс.
2700 мм

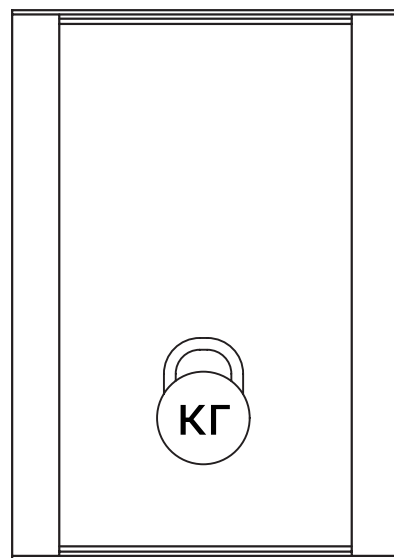

Макс.
21 кг

* Для превышения размеров требуется пробная установка