

ALUMOVE SHINE

NORKPALM

рамочный алюминиевый профиль

Вертикальный профиль в сочетании с узким горизонтальным профилем позволяет сделать рамочный фасад актуальным в интерьере с элементами минимализма – сдержанным и лаконичным



большой выбор цветов
безупречное качество покраски
долговечность

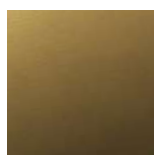

светло-оливковый

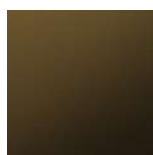

темно-оливковый

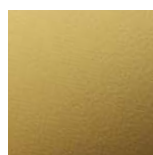

латунь

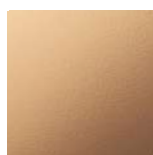

розовое золото

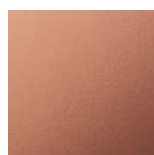

медь

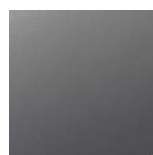

никель



коньяк

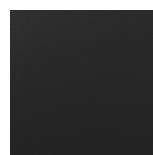

антрацит

* под заказ возможна покраска по раскладке RAL

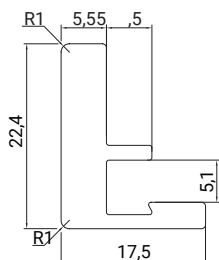

Горизонтальный профиль с уплотнителем

материал алюминий

* под заказ возможно изготовление по индивидуальным размерам

длина, мм	296	446	496	596
артикул	S0131.0296.O	S0131.0446.O	S0131.0496.O	S0131.0596.O

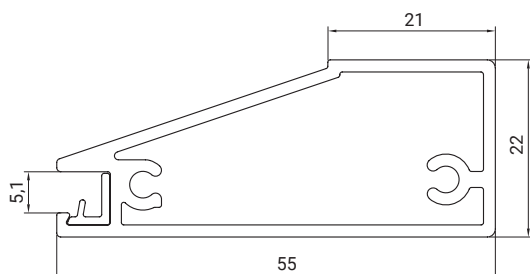

ALUMOVE

Рамочный профиль с уплотнителем

материал алюминий

длина, мм	3000
артикул	S0132.3000.O

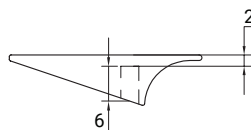
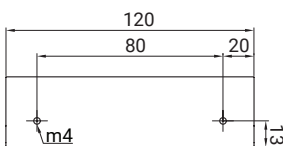
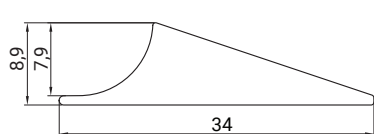

Ручка

материал алюминий

(винты для установки в комплекте)

длина, мм	120
артикул	S0133.0120.O

Для сборки вам понадобится

Саморез

для соединения профилей

3,9 × 25

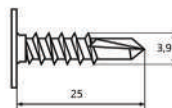

материал	сталь
артикул	S01.O

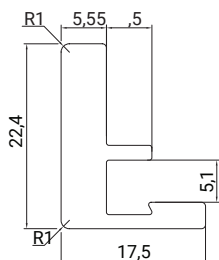

Горизонтальный профиль с уплотнителем

материал алюминий

* под заказ возможно изготовление по индивидуальным размерам

длина, мм	296	446	496	596
артикул	S0131.0296.OI	S0131.0446.OI	S0131.0496.OI	S0131.0596.OI

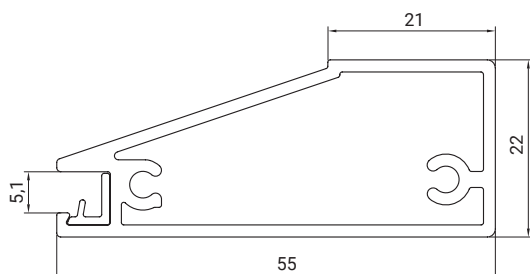

ALUMOVE

Рамочный профиль с уплотнителем

материал алюминий

длина, мм	3000
артикул	S0132.3000.OI

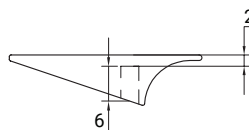
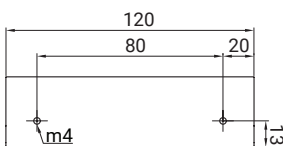
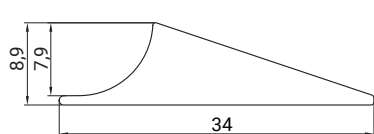

Ручка

материал алюминий

(винты для установки в комплекте)

длина, мм	120
артикул	S0133.0120.OI

Для сборки вам понадобится

Саморез

для соединения профилей

3,9 × 25

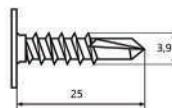

материал	сталь
артикул	S01.OI

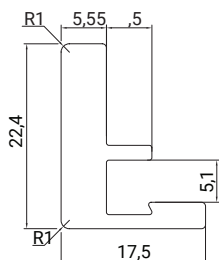

Горизонтальный профиль с уплотнителем

материал алюминий

* под заказ возможно изготовление по индивидуальным размерам

длина, мм	296	446	496	596
артикул	S0131.0296.L	S0131.0446.L	S0131.0496.L	S0131.0596.L

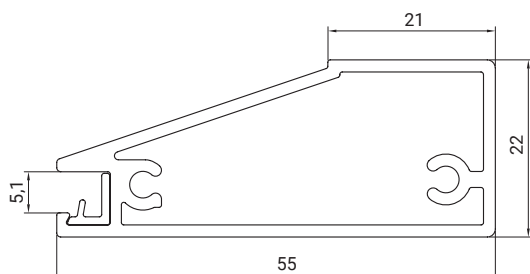

ALUMOVE

Рамочный профиль с уплотнителем

материал алюминий

длина, мм	3000
артикул	S0132.3000.L

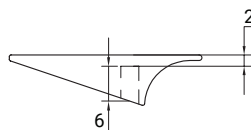
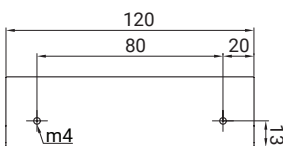
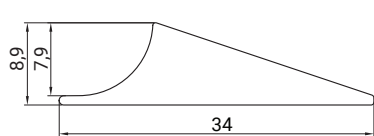

Ручка

материал алюминий

(винты для установки в комплекте)

длина, мм	120
артикул	S0133.0120.L

Для сборки вам понадобится

Саморез

для соединения профилей

3,9 × 25

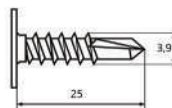

материал	сталь
артикул	S01.L

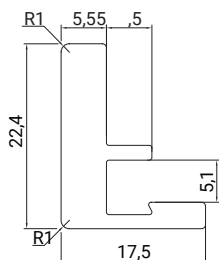

Горизонтальный профиль с уплотнителем

материал алюминий

* под заказ возможно изготовление по индивидуальным размерам

длина, мм	296	446	496	596
артикул	S0131.0296.G	S0131.0446.G	S0131.0496.G	S0131.0596.G

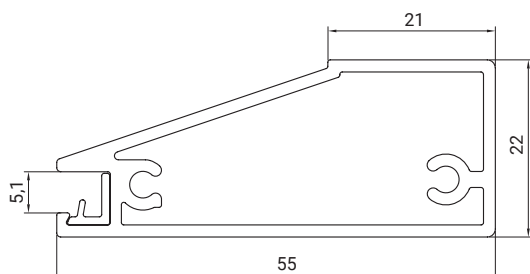

ALUMOVE

Рамочный профиль с уплотнителем

материал алюминий

длина, мм	3000
артикул	S0132.3000.G

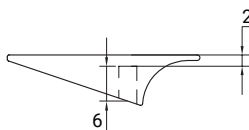
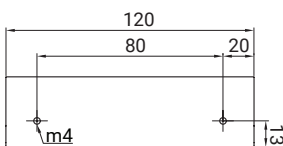
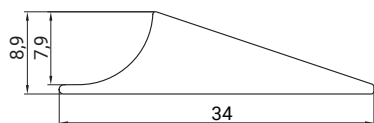

Ручка

материал алюминий

(винты для установки в комплекте)

длина, мм	120
артикул	S0133.0120.G

Для сборки вам понадобится

Саморез

для соединения профилей

3,9 × 25

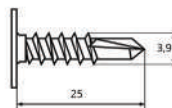

материал	сталь
артикул	S01.G

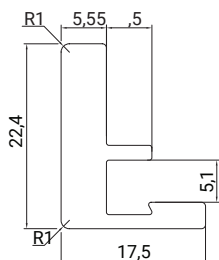

Горизонтальный профиль с уплотнителем

материал алюминий

* под заказ возможно изготовление по индивидуальным размерам

длина, мм	296	446	496	596
артикул	S0131.0296.M	S0131.0446.M	S0131.0496.M	S0131.0596.M

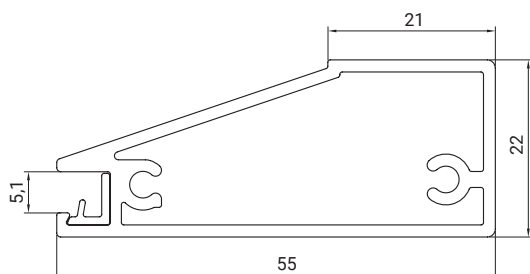

ALUMOVE

Рамочный профиль с уплотнителем

материал алюминий

длина, мм	3000
артикул	S0132.3000.M

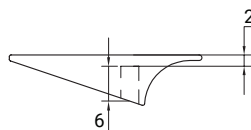
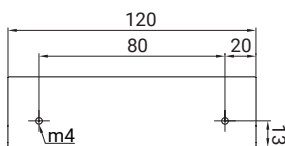
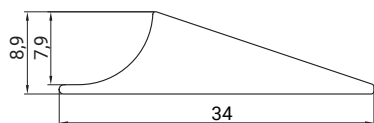

Ручка

материал алюминий

(винты для установки в комплекте)

длина, мм	120
артикул	S0133.0120.M

Для сборки вам понадобится

Саморез

для соединения профилей

3,9 × 25

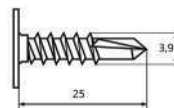

материал	сталь
артикул	S01.M

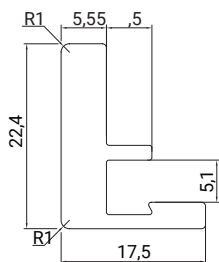

Горизонтальный профиль с уплотнителем

материал алюминий

* под заказ возможно изготовление по индивидуальным размерам

длина, мм	296	446	496	596
артикул	S0131.0296.N	S0131.0446.N	S0131.0496.N	S0131.0596.N

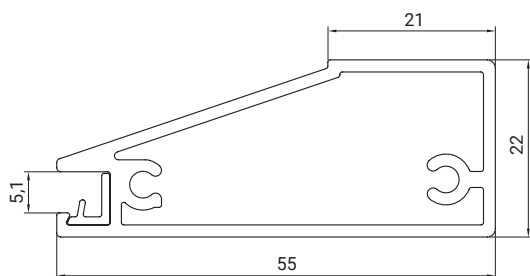

ALUMOVE

Рамочный профиль с уплотнителем

материал алюминий

длина, мм	3000
артикул	S0132.3000.N

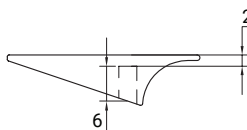
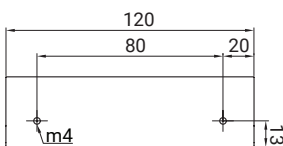
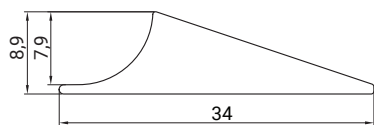

Ручка

материал алюминий

(винты для установки в комплекте)

длина, мм	120
артикул	S0133.0120.N

Для сборки вам понадобится

Саморез

для соединения профилей

3,9 × 25

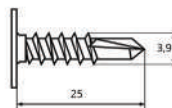

материал	сталь
артикул	S01.N

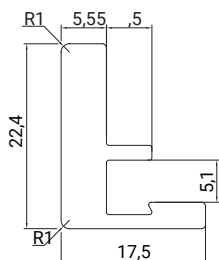

Горизонтальный профиль с уплотнителем

материал алюминий

* под заказ возможно изготовление по индивидуальным размерам

длина, мм	296	446	496	596
артикул	S0131.0296.C	S0131.0446.C	S0131.0496.C	S0131.0596.C

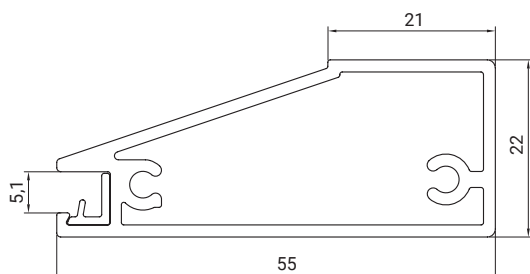

ALUMOVE

Рамочный профиль с уплотнителем

материал алюминий

длина, мм	3000
артикул	S0132.3000.C

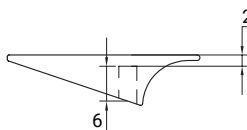
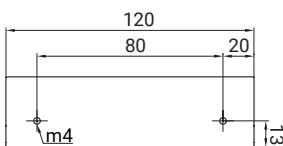
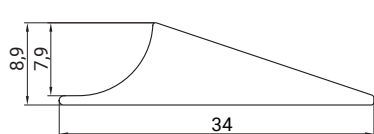

Ручка

материал алюминий

(винты для установки в комплекте)

длина, мм	120
артикул	S0133.0120.C

Для сборки вам понадобится

Саморез

для соединения профилей

3,9 × 25

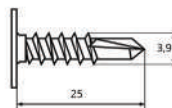

материал	сталь
артикул	S01.C

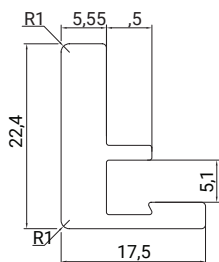

Горизонтальный профиль с уплотнителем

материал алюминий

* под заказ возможно изготовление по индивидуальным размерам

длина, мм	296	446	496	596
артикул	S0131.0296.A	S0131.0446.A	S0131.0496.A	S0131.0596.A

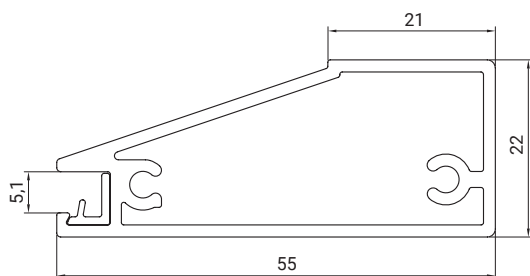

ALUMOVE

Рамочный профиль с уплотнителем

материал алюминий

длина, мм	3000
артикул	S0132.3000.A

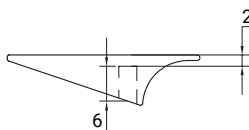
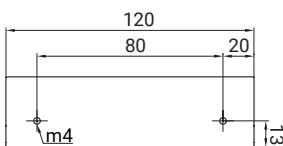
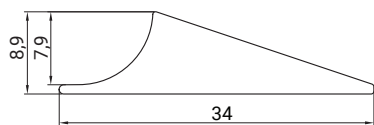

Ручка

материал алюминий

(винты для установки в комплекте)

длина, мм	120
артикул	S0133.0120.A

Для сборки вам понадобится

Саморез

для соединения профилей

3,9 × 25

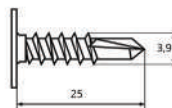

материал	сталь
артикул	S01.A

Запил под 90°

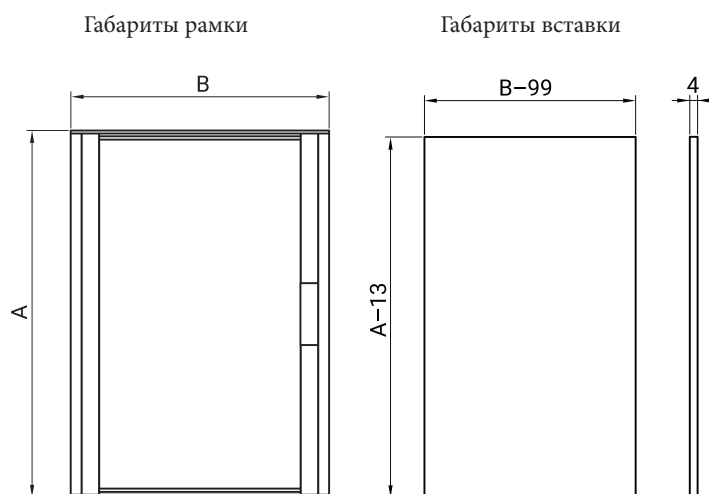

Сборка

Из горизонтального и рамочного профилей

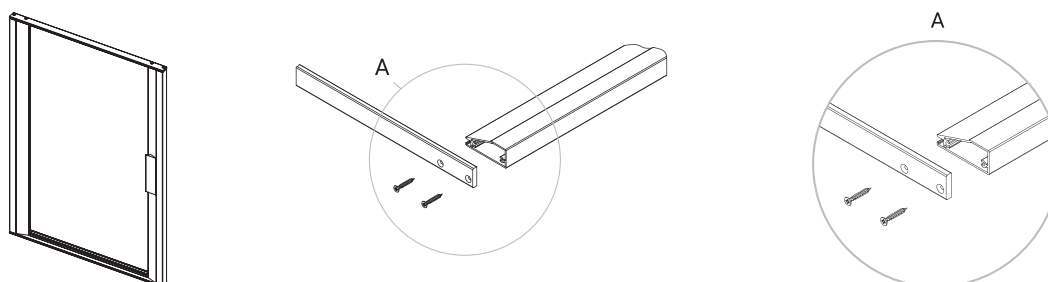

Фрезеровка под петлю

Глубина врезки петли не более 13 мм



Схема профиля



ОБРАТИТЕ ВНИМАНИЕ!

Установка петель происходит на саморезы по металлу

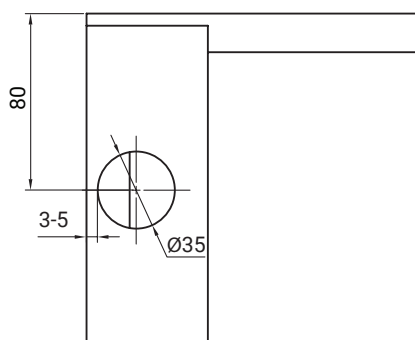
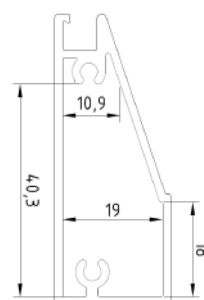
Запил под 45°

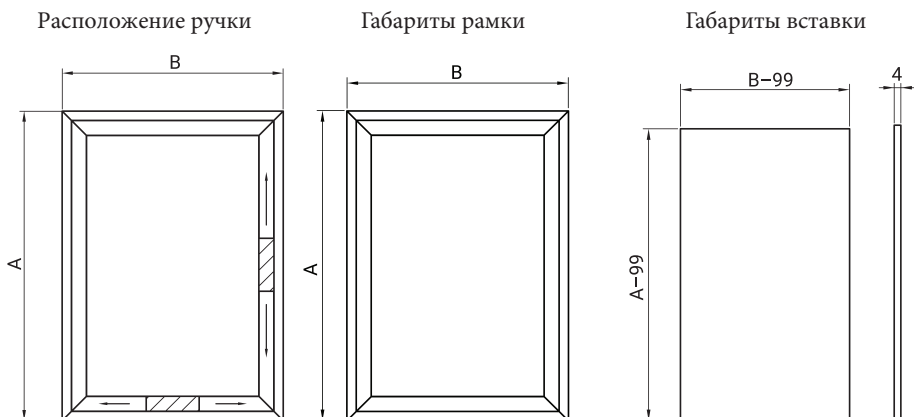

Сборка Из рамочного профиля

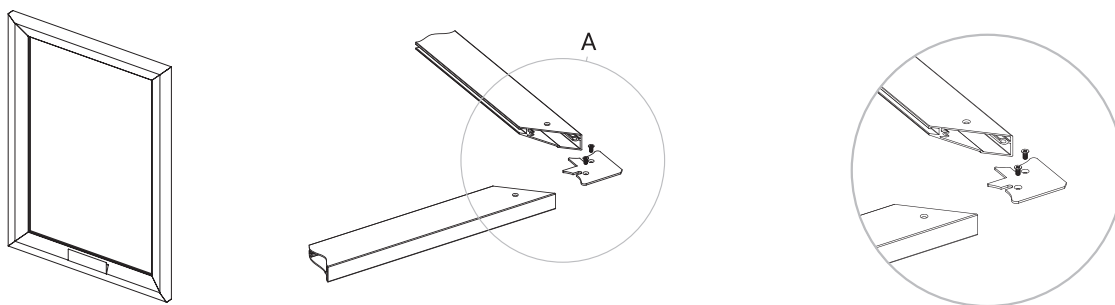

Фрезеровка под петлю

Глубина врезки петли не более 13 мм



ОБРАТИТЕ ВНИМАНИЕ!
Установка петель происходит
на саморезы по металлу

Фрезеровка под сборочный уголок



Схема профиля



Уголок сборочный

для рамочного профиля
с запилем под 45°

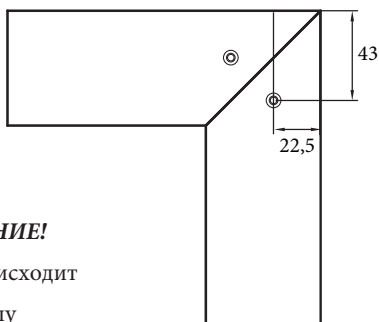
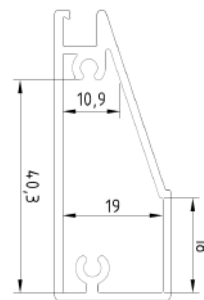
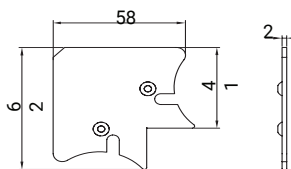

материал	сталь
артикул	626

Винт крепёжный

для сборки рамки
с запилем под 45°
M4x8, цвет по запросу

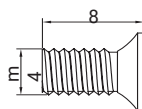

материал	сталь
артикул	S03

Ограничения габаритов и массы для рамки с запилом под 90°

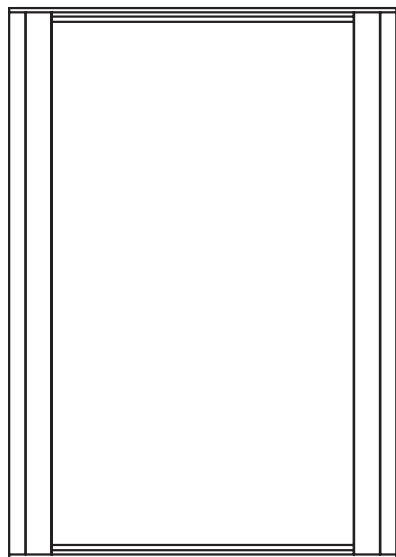

Макс.
600 мм

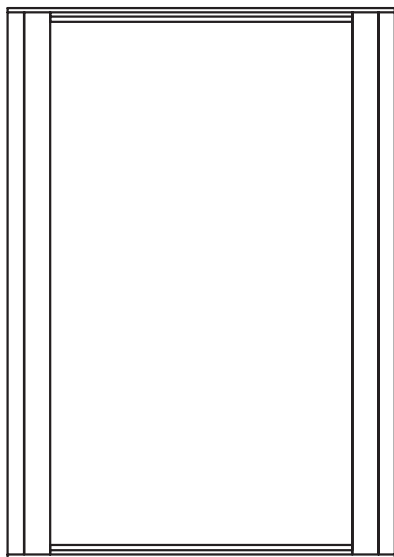

Макс.
2700 мм

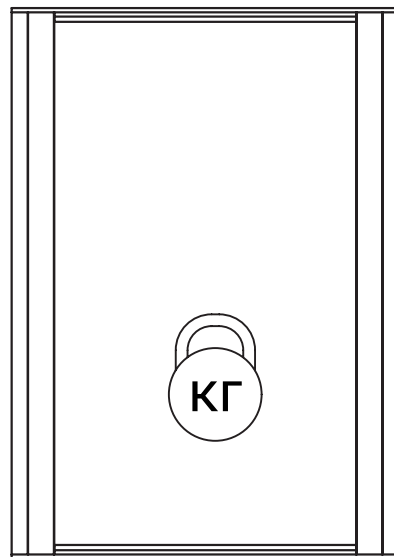

Макс.
21кг

Ограничения габаритов и массы для рамки с запилом под 45°

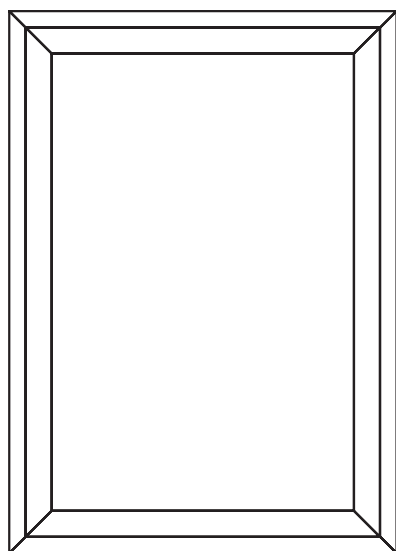

Макс.
600 мм

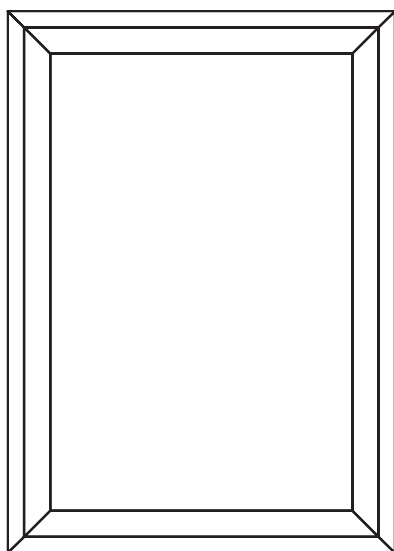

Макс.
2700 мм

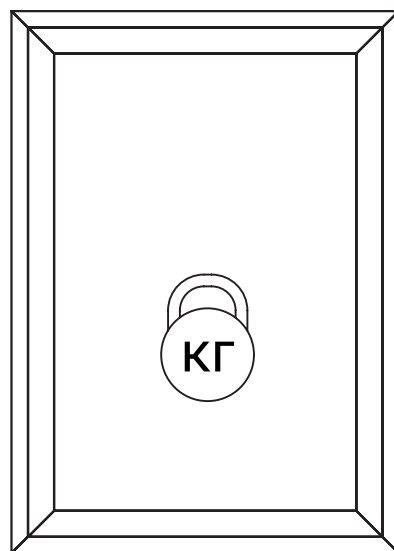

Макс.
30 кг

* Для превышения размеров требуется пробная установка